



Ремонт стиральных машин

<http://rembitteh.ru/>

+7 (495) 215-14-41  
+7 (903) 722-17-03



Register your new Bosch now:  
[www.bosch-home.com/welcome](http://www.bosch-home.com/welcome)



**Стиральная машина  
WAN...**



**BOSCH**

**ru** Инструкция по эксплуатации и установке

<http://rembitteh.ru/>

## Ваша новая стиральная машина

Вы приобрели стиральную машину марки Bosch.

Пожалуйста, уделите несколько минут для чтения, чтобы ознакомиться с преимуществами Вашей стиральной машины.

В целях обеспечения соответствия высоким стандартам качества марки Bosch каждая стиральная машина, выпускаемая с нашего завода, прошла тщательную проверку на предмет надежности и безупречной работы.

Дополнительную информацию о наших продуктах, принадлежностях, запчастях и сервисе Вы найдете на нашем сайте в Интернете [www.bosch-home.com](http://www.bosch-home.com) или получите, обратившись в один из наших центров сервисного обслуживания.

Если инструкция по эксплуатации и установке описывает различные модели, то в соответствующих местах указывается на различия.



Пользоваться стиральной машиной разрешается только после прочтения этой инструкции по эксплуатации и установке!



## Правила отображения

### ⚠ Предупреждение!

Комбинация данного символа и сигнального слова указывает на потенциально опасную ситуацию. Несоблюдение может стать причиной тяжелых травм и даже смерти.

### Внимание!

Данное сигнальное слово указывает на потенциально опасную ситуацию. Несоблюдение может нанести ущерб материальным ценностям и окружающей среде.

### Указание/рекомендация

Указания по оптимальному использованию прибора/полезная информация.

#### 1. 2. 3. / a) b) c)

Пошаговые действия отображаются посредством цифр либо букв.

■ / -

Перечисления отображаются посредством клетки либо дефиса.

## Содержание

	<b>Использование по назначению</b> . . . . . 4	Предв. Стирка . . . . . 17		
	<b>Указания по технике безопасности</b> . . . . . 5		<b>Эксплуатация прибора</b> . . . . . 17	
	Электрическая безопасность . . . . . 5	Подготовка стиральной машины. . . . . 17	Включение прибора/выбор программы . . . . . 17	
	Опасность травмирования! . . . . . 5	Изменение настроек программы по умолчанию . . . . . 18	Выбор дополнительных настроек программы . . . . . 18	
	Безопасность для детей . . . . . 6	Загрузка белья в барабан . . . . . 18	Определение дозировки и добавление моющего средства и средств по уходу . . . . . 19	
	<b>Рекомендации по защите окружающей среды</b> . . . . . 7	Запуск программы . . . . . 20	Блокировка для защиты детей . . . . . 20	
	Упаковка/бывшая в эксплуатации машина . . . . . 7	Добавление/извлечение белья . . . . . 21	Изменение программы . . . . . 21	
	Рекомендации по экономичной эксплуатации. . . . . 7	Отмена программы . . . . . 21	Окончание программы в режиме «Без отжима» . . . . . 21	
	<b>Знакомство с прибором</b> . . . . . 8	Окончание программы . . . . . 21	Извлечение белья/выключение прибора . . . . . 22	
	Стиральная машина . . . . . 8		<b>Датчики</b> . . . . . 22	
	Панель управления . . . . . 9		Автоматическое определение загрузки . . . . . 22	
	Дисплей . . . . . 10		Система подавления дисбаланса при отжиме . . . . . 22	
	<b>Бельё</b> . . . . . 12		<b>Настройки машины</b> . . . . . 23	
	Подготовка белья . . . . . 12			<b>Обслуживание и уход</b> . . . . . 23
	Сортировка белья . . . . . 12		Корпус машины/панель управления. 24	
	Подкрахмаливание . . . . . 13		Барабан . . . . . 24	
	Окрашивание/отбеливание . . . . . 13		Удаление накипи . . . . . 24	
	Замачивание . . . . . 13		Кювета для моющих средств и её корпус . . . . . 24	
	<b>Моющее средство</b> . . . . . 14		Сливной насос засорён. . . . . 25	
	Правильный выбор моющего средства . . . . . 14		Сливной шланг в сифоне заблокирован . . . . . 26	
	Экономия электроэнергии и моющего средства . . . . . 14		Фильтр в шланге для подачи воды засорён . . . . . 26	
	<b>Настройки программы по умолчанию</b> . . . . . 15			
	Температура . . . . . 15			
	Скорость отжима . . . . . 15			
	Окончание через . . . . . 15			
	<b>Дополнительные настройки программы</b> . . . . . 16			
	Speed Eco . . . . . 16			
	Вода Плюс/Дополнительное полоскание . . . . . 17			
	Антисмин. . . . . 17			



## Неисправности и их устранение

27

Аварийная разблокировка . . . . .	27
Указания на дисплее . . . . .	28
Неисправности и их устранение. . . . .	29



## Послепродажное обслуживание

31



## Технические характеристики . 31



## Установка и подключение . . . . 31

Входит в комплект поставки . . . . .	31
Указания по технике безопасности . . . . .	33
Поверхность установки . . . . .	33
Установка на основании или на деревянном балочном перекрытии . . . . .	33
Установка на подиум с выдвижным ящиком . . . . .	33
Установка машины в ряду кухонной мебели . . . . .	33
Удаление транспортировочных креплений . . . . .	34
Длины шлангов и проводов . . . . .	34
Подача воды . . . . .	35
Слив воды . . . . .	36
Выравнивание . . . . .	37
Подключение к электросети . . . . .	37
Перед первой стиркой . . . . .	38
Транспортировка . . . . .	38



## Гарантия на систему

«AquaStop» . . . . . 39



## Использование по назначению

- Только для бытового использования.
- Стиральная машина предназначена для стирки тканей, подлежащих машинной стирке, и шерстяных тканей, подлежащих ручной стирке, в растворе моющего средства.
- Эксплуатация только при подключении к водопроводу холодной воды и при использовании обычных моющих средств и средств по уходу за бельём, пригодных для стиральных машин.
- При определении количества моющего средства, дополнительных средств, средств по уходу и чистящих средств обязательно следуйте указаниям изготовителя.
- Машина может использоваться детьми старше 8 лет, лицами с ограниченными физическими, психическими и умственными возможностями и лицами с недостаточными знаниями и опытом в данной области при условии **присмотра** или **инструктажа** со стороны ответственного лица. Детям нельзя выполнять любые работы по очистке и обслуживанию без присмотра.
- Детей до 3 лет необходимо держать вдали от стиральной машины.
- Не допускайте нахождения домашних животных вблизи стиральной машины.
- Данная машина предназначена для эксплуатации на макс. высоте до 4000 м выше уровня моря.

### Перед эксплуатацией машины:

Внимательно изучите и соблюдайте настоящие инструкции по эксплуатации и установке, а также все документы, прилагающиеся к стиральной машине. Сохраните документацию для дальнейшего использования или для следующего владельца.

## **Указания по технике безопасности**

### **Электрическая безопасность**

#### **Предупреждение**

#### **Опасно для жизни!!**

Существует опасность поражения электрическим током при прикосновении к элементам, находящимся под напряжением.

- Не дотрагивайтесь и не держите штепсельную вилку мокрыми руками.
- Сетевой шнур отключайте только за вилку, никогда не тяните за шнур, поскольку это может привести к его повреждению.

### **Опасность травмирования!**

#### **Предупреждение**

#### **Опасность травмирования!!**

- Стиральная машина очень тяжёлая. Будьте осторожны при поднятии/транспортировке машины; надевайте защитные перчатки.

- Если поднимать стиральную машину за выступающие части (например, за дверцу), компоненты машины могут сломаться и стать причиной травм.

Не поднимайте стиральную машину за выступающие части.

- Если встать на верхнюю крышку стиральной машины, крышка может сломаться и стать причиной травм.

Не вставляйте на

стиральную машину.

- Если опереться/присесть на открытую дверцу, стиральная машина может опрокинуться и стать причиной травм.

Не используйте открытую дверцу загрузочного люка в качестве опоры.

- Если засунуть руки во вращающийся барабан, можно получить травмы.

Не засовывайте руку в барабан, если он всё ещё вращается.

Дождитесь полной остановки барабана.

#### **Предупреждение**

#### **Опасность ошпаривания!**

Во время стирки при высокой температуре существует риск ошпаривания горячим раствором моющего средства (например, при сливе

горячего раствора моющего средства в раковину). Не касайтесь горячего раствора моющего средства.

## Безопасность для детей

### **⚠ Предупреждение Опасно для жизни!!**

- Возможен риск смерти или травм, если дети будут играть со стиральной машиной.
  - Не оставляйте детей без присмотра около стиральной машины.
  - Не позволяйте детям играть со стиральной машиной.
- Дети могут оказаться запертыми внутри машины и подвергнуть свою жизнь опасности.  
По истечении срока службы прибора:
  - Выньте вилку из розетки.
  - Отрежьте и выбросьте сетевой шнур, а также штепсельную вилку.
  - Сломайте замок дверцы загрузочного люка.

### **⚠ Предупреждение Опасность удушья!!**

Дети могут во время игры завернуться в упаковку, плёнку и части упаковки или натянуть их себе на голову и задохнуться.  
Храните упаковку, плёнку и прочие упаковочные

материалы в недоступном для детей месте.

### **⚠ Предупреждение Опасность отравления!!**

Моющие средства и средства по уходу могут быть токсичными.  
Храните моющие средства и средства по уходу в недоступном для детей месте.

### **⚠ Предупреждение Раздражение глаз/кожи!**

Моющие средства и средства по уходу могут вызвать раздражение при попадании в глаза или на кожу.  
Храните моющие средства и средства по уходу в недоступном для детей месте.

### **⚠ Предупреждение Опасность травмирования!!**

Во время стирки при высокой температуре стекло дверцы стиральной машины нагревается.  
Не позволяйте детям касаться горячей дверцы.



## Рекомендации по защите окружающей среды

### Упаковка/бывшая в эксплуатации машина



Утилизируйте упаковку экологически безопасным способом.

Данный прибор имеет маркировку о соответствии европейской директиве 2012/19/ЕС для электрических и электронных приборов (Waste Electrical and Electronic Equipment - WEEE).

Данная директива определяет действующие на территории Евросоюза правила возврата и утилизации старой бытовой техники.

- В целях экономии энергии машина переключается в режим низкого энергопотребления. Подсветка дисплея гаснет через несколько минут, а клавиша Start Reload  мигает.  
→ "Дисплей" на страница 10
- Если после стирки вы собираетесь сушить бельё в сушильной машине, установите скорость отжима согласно указаниям изготовителя сушильной машины.

### Рекомендации по экономической эксплуатации

- Для оптимальной экономии энергии и воды загружайте максимальное количество белья для соответствующей программы .  
Обзор программ  
→ Добавочный лист к инструкции по монтажу и эксплуатации.
- Стирайте бельё средней степени загрязнения без предварительной стирки.
- Экономьте энергию и моющее средство при стирке белья с небольшой или средней степенью загрязнения.  
→ "Моющее средство"  
на страница 14
- Значения температуры, которую можно выбрать, см. на ярлыках на белье. Температура в машине может отличаться от указанной, чтобы обеспечить оптимальное соотношение экономии энергии и качества стирки.

## Знакомство с прибором

### Стиральная машина

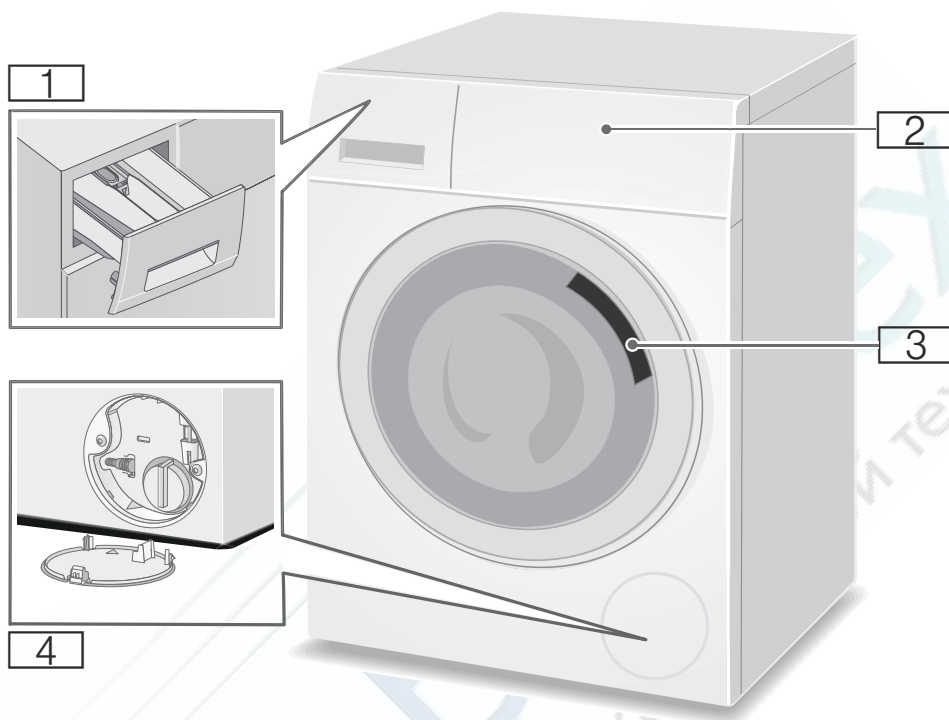

- 1** Кювета для моющих средств
- 2** Панель управления/дисплей
- 3** Дверца для загрузки белья с ручкой
- 4** Крышка отсека для сервисного обслуживания



## Панель управления

Панель управления может отличаться в зависимости от модели



- 1 Программы → Добавочный лист к инструкции по монтажу и эксплуатации.
- 2 Программатор
- 3 Дисплей для настроек и информации

**Указание:** Все клавиши являются сенсорными, поэтому для их активации достаточно лёгкого прикосновения.

## Дисплей

**Указание:** В таблице приводятся возможные настройки опций и информация на дисплее; эти данные могут отличаться в зависимости от модели.

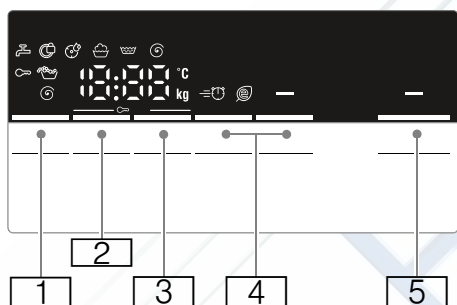
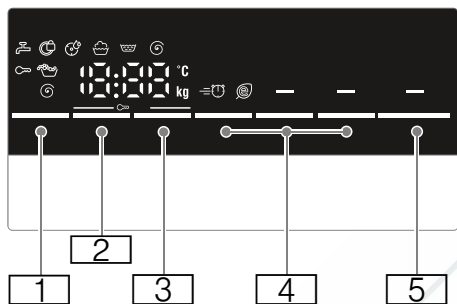



Клавиша	Индикатор на дисплее	Описание
1		Возможность выбора <b>Температура</b>
	--- 90 °C	В °C; --- = холодная
2		Возможность выбора <b>Скорость отжима</b>
	- - - 0 - 1400** Ⓞ	В об/мин; 0 = без цикла отжима, только слив; - - - = Без отжима,
* в зависимости от модели		
** в зависимости от выбранной программы, настроек и модели		

Клавиша	Индикатор на дисплее	Описание
3		<b>Окончание через</b>
	например, 2:30	Продолжительность выполнения программы зависит от выбора программы в ч:мин (часы:минуты)
	1:24 ч	Завершение программы («Время до окончания») после ...ч (часы)
4		<b>Дополнительные настройки программы:</b> → Страница 16
	≡ ⏸ Ⓞ	Speed Eco
	=	Антисмин.*
	=	Предв. Стирка*
	=	Вода Плюс/Дополнительное полоскание*
5	Start Reload ▷ ⏸	<b>Клавиша</b> для запуска программы, прерывания программы, например, для добавления белья, и отмены программы
* в зависимости от модели		
** в зависимости от выбранной программы, настроек и модели		

**Дополнительная информация на дисплее**

Индикатор на дисплее	Описание
 кг	<b>Рекомендации по загрузке</b>
	<b>Ход выполнения программы:</b>
	Стирка
	Полоскание
	Отжим
<i>End</i>	Окончание программы
- -- 	Окончание программы во время режима «Без отжима»
	<b>Дверца стиральной машины</b>
	→ "Добавление/извлечение белья" на страница 21
	→ "Неисправности и их устранение" на страница 27
	<b>Водопроводный кран</b>
	→ "Неисправности и их устранение" на страница 27
	<b>Блокировка для защиты детей</b>
	→ "Блокировка для защиты детей" на страница 20
	→ "Неисправности и их устранение" на страница 27
	<b>Обнаружение пены</b>
	→ "Запуск программы" на страница 20
	→ "Указания на дисплее" на страница 28
* в зависимости от модели	
** в зависимости от выбранной программы, настроек и модели	

Индикатор на дисплее	Описание
	<b>Индикаторная лампочка</b> <b>Очистить барабан программы*</b>
	→ "Указания на дисплее" на страница 28
	→ "Настройки машины" на страница 23
<i>E</i> : --	<b>Индикация неисправностей</b>
	→ "Указания на дисплее" на страница 28
 - 4	<b>Настройка сигналов</b>
	→ "Настройки машины" на страница 23
* в зависимости от модели	
** в зависимости от выбранной программы, настроек и модели	

**Указание: Режим низкого потребления энергии**

В целях экономии энергии машина переключается в режим низкого энергопотребления. Подсветка дисплея гаснет через несколько минут, а клавиша Start Reload  мигает. Чтобы включить подсветку, нажмите любую клавишу. Режим низкого энергопотребления не активируется, если выполняется программа.



## Бельё

### Подготовка белья

#### Внимание!

#### Повреждение прибора/текстильных изделий

Посторонние предметы (например, монеты, канцелярские скрепки, иглы, гвозди) могут повредить бельё или детали стиральной машины.

Поэтому учитывайте следующие рекомендации по подготовке белья:

- Проверяйте карманы.

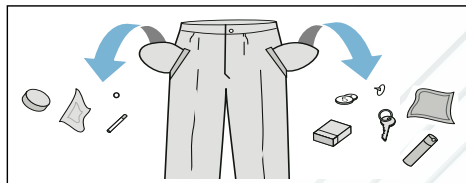

- Проверьте, чтобы в карманах не осталось металлических предметов (скрепок и т.п.), и удалите их.
- Тонкое бельё стирайте в сетке для стирки (чулки, бюстгалтеры на косточках и т.п.).

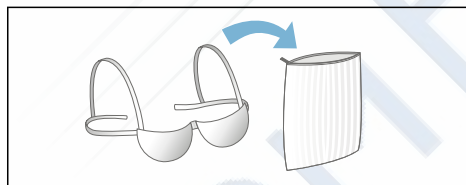

- Снимите с занавесок фурнитуру или положите занавески в сетку для стирки.
- Закройте молнии, застегните пуговицы.
- Вытряхните песок из карманов и отверстов.

### Сортировка белья

Рассортируйте бельё в соответствии с инструкциями по уходу и указаниями изготовителя на ярлыках, в зависимости от:

- Типа ткани/волокна
- Цвета

**Указание:** Бельё может обесцветиться или не отстираться. Стирайте белые и цветные вещи отдельно.

Первую стирку новых цветных изделий выполняйте отдельно.

- Степень загрязнения  
Стирайте вместе бельё с одинаковой степенью загрязнения. Некоторые примеры степени загрязнения:

→ "Экономия электроэнергии и моющего средства" на страница 14



- **Лёгкая:** Не запускайте предварительную стирку; при необходимости выберите настройку **Speed**
- **Средняя**
- **Сильная:** загружайте меньшее количество белья; выберите программу с предварительной стиркой
- **Пятна:** Удаляйте/обрабатывайте пятна, пока они свежие. Сначала обработайте их мыльной водой; не трите ткань. Затем постирайте изделия с помощью соответствующей программы. Въевшиеся/засохшие пятна иногда можно удалить только после неоднократной стирки.

- Символы на ярлыках

**Указание:** Числа внутри символов на ярлыках обозначают максимальную температуру стирки.

 Подходит для обычной стирки; например, программа «Хлопок»

 Требуется бережная стирка; например, программа «Синтетика»

-  Требуется особенно деликатная стирка, например, программа «Тонкое бельё/Шёлк»
-  Подходит для стирки вручную; например, программа «Шерсть»
-  Машинная стирка не допускается.

5. По истечении необходимого времени замачивания снова нажмите клавишу Start Reload , чтобы продолжить работу или изменить программу.

#### Указания

- Загружайте бельё одного цвета.
- Дополнительное моющее средство не требуется; раствор для замачивания используется для стирки.

## Подкрахмаливание

**Указание:** Бельё не должно быть обработано кондиционером.



Подкрахмаливание с использованием жидкого крахмала возможно в таких программах как **Полоскание** и **Хлопок**. Залейте крахмал в ячейку  (если необходимо, перед этим очистите её) в соответствии с указаниями изготовителя.

## Окрашивание/отбеливание

Машина не предназначена для окрашивания в промышленных объёмах. Соли разъедают поверхности из нержавеющей стали. При применении красителей обязательно соблюдайте указания изготовителя.

**Не** используйте стиральную машину для отбеливания белья.

## Замачивание

1. Налейте средство для замачивания/моющее средство в ячейку **II** в соответствии с инструкциями производителя.
2. Выберите программу.
3. Нажмите клавишу Start Reload  для запуска программы.
4. Прибл. через десять минут нажмите клавишу Start Reload , чтобы приостановить выполнение программы.

## Моющее средство

### Правильный выбор моющего средства

Очень важно следовать указаниям на ярлыке для правильного выбора моющего средства, температуры и способа ухода за бельем.

- **Обычное моющее средство с оптическими отбеливателями** подходит для не портящихся от кипячения текстильных изделий из льна или хлопка  
Программа: Хлопок / холодная – макс. 90 °С
- **Моющее средство без оптических или иных отбеливателей для цветных изделий** подходит для стирки цветных текстильных изделий из льна или хлопка  
Программа: Хлопок / холодная – макс. 60 °С
- **Моющее средство без оптических или иных отбеливателей для цветных/тонких изделий** подходит для стирки цветных текстильных изделий из синтетических тканей  
Программа: Синтетика / холодная – макс. 60 °С
- **Моющее средство для тонких изделий** подходит для тонких, деликатных тканей, шёлка или вискозы  
Программа: Тонкое бельё/Шёлк / холодная – макс. 40 °С
- **Моющее средство для шерстяных изделий** подходит для изделий из шерстяных тканей  
Программа: Шерсть / холодная – макс. 40 °С

### Экономия электроэнергии и моющего средства

При стирке белья со слабой и средней степенью загрязнения можно экономить

электроэнергию (более низкая температура стирки) и моющее средство.

Экономия	Загрязнение/примечание
<p>Более низкая температура и меньшее количество моющего средства по сравнению с рекомендованной дозировкой</p>  <p>Температура задаётся в соответствии с указаниями на ярлыке, а количество моющего средства – в соответствии с рекомендованной дозировкой как для сильного загрязнения</p>	<p><b>Лёгкая степень загрязнения</b> Без видимых пятен и следов грязи. На одежде сохраняется запах тела, например,:</p> <ul style="list-style-type: none"> <li>■ Лёгкая летняя/спортивная одежда (носимая в течение нескольких часов)</li> <li>■ Футболки, рубашки, блузки, которые носили в течение не более одного дня</li> <li>■ Постельное бельё, полотенца для гостей, использовавшиеся в течение дня</li> </ul> <p><b>Средняя степень загрязнения</b> Видимые загрязнения и/или несколько небольших пятен, например:</p> <ul style="list-style-type: none"> <li>■ Футболки, рубашки, блузки, пропитанные потом, которые носили несколько раз</li> <li>■ Полотенца, постельное бельё, использовавшиеся в течение не более одной недели</li> </ul> <p><b>Сильная степень загрязнения</b> Грязь и/или пятна хорошо видны, например, кухонные полотенца, детские вещи, рабочая одежда</p>

**Указание:** При определении количества моющего средства/дополнительных средств/средств по

уходу и чистящих средств обязательно следуйте указаниям изготовителя.

→ "Определение дозировки и добавление моющего средства и средств по уходу" на страница 19

## **P+** Настройки программы по умолчанию

Настройки по умолчанию для всех программ заданы на заводе-изготовителе и отображаются на дисплее после выбора программы.

Настройки по умолчанию можно изменить, многократно нажимая на соответствующие клавиши до тех пор, пока на дисплее не появятся необходимые настройки.

**Указание:** Если клавишу нажать и удерживать, то машина автоматически пролистает весь список установочных значений до конца. Нажмите клавишу ещё раз, чтобы снова изменить установочные значения.

Доступные настройки могут различаться в зависимости от модели.

Обзор всех настроек для каждой программы можно найти на добавочном листе к инструкции по монтажу и эксплуатации.

## Температура

(°C, Temp. °C, Температура)

В зависимости от этапа программы можно изменить температуру до запуска или в самом начале выполнения программы.

### Указания

- Максимальная температура, которую можно установить, зависит от выбранной программы.

- Оставшееся время может увеличиться или уменьшиться в соответствии с изменением значений температуры.

## Скорость отжима

(⊖, Отжим, Скорость отжима)

В зависимости от хода выполнения программы можно изменить скорость отжима (в об/мин; обороты в минуту) до или во время программы.

**Установка** : Вода для полоскания сливается, но нет отжима. Бельё в барабане остаётся мокрым, например, изделия, которые нельзя отжимать.

**Установка** - - -: (Без отжима) = без окончательного отжима. После окончательного полоскания бельё остаётся в воде.

Можно выбрать режим «Без отжима», чтобы предотвратить сминание, если бельё не будет изъято из стиральной машины сразу после окончания программы.

→ "Окончание программы в режиме «Без отжима»" на страница 21

**Указание:** Максимальная скорость, которую можно установить, зависит от модели и выбранной программы.

## Окончание через

(⊖, Окончание через)

**Перед запуском программы** можно заранее выбрать окончание программы («Время до окончания») в часах (ч = час) макс. до 24 часов.



Для этого:

1. Выберите программу.  
Для выбранной программы на дисплее выводится время выполнения программы, например, **2:30** (часы:минуты).
2. Нажимайте клавишу **Окончание через** до тех пор, пока не появится требуемое количество часов.
3. Нажмите клавишу Start Reload .

Дверца будет заблокирована. Выбранное количество часов (например, 8 ч) отображается на дисплее и отсчитывается от запуска программы. Отображается продолжительность выполнения программы.

**Указание:** Время выполнения программы учитывается в установленном времени до окончания.

**Во время отсчёта предварительно установленного времени** можно изменить заданное количество часов следующим образом:

1. Нажмите клавишу Start Reload .
2. Используйте клавишу **Окончание через**, чтобы изменить количество часов.
3. Нажмите клавишу Start Reload .

**Во время отсчёта предварительно установленного времени** можно добавить или извлечь бельё.

**Указание:** Продолжительность программы автоматически регулируется при выполнении программы. На продолжительность программы может повлиять ряд факторов, например:



- Настройки программы,
- Дозировка моющего средства (при необходимости – дополнительные циклы полоскания из-за пенообразования),
- Объём загрузки/вид текстильных изделий (более длительная стирка для более высокой загрузки белья и для белья, впитывающего больше воды),
- Дисбаланс (например, из-за натяжных простыней) устраняется несколькими запусками циклов отжима,
- Перепады напряжения в электрической сети,
- Давление воды (скорость подачи).

## **P+** Дополнительные настройки программы

Доступные настройки могут различаться в зависимости от модели.

Обзор всех настроек для каждой программы можно найти на добавочном листе к инструкции по монтажу и эксплуатации.

### Speed Eco

( , Speed Eco Perfect)

Клавиша с двумя возможными установками для настройки выбранной программы:

#### ■ **Speed**

Стирка за более короткое время и с результатом, соответствующим выбранной программе, но с более высоким расходом энергии, без настройки Speed .

**Указание:** Не превышайте максимально допустимый объём загрузки.

#### ■ **Eco**

Энергетически оптимизированная стирка благодаря снижению температуры и повышению продолжительности программы с результатом, соответствующим выбранной программе, без настройки Eco .

При однократном нажатии клавиши **Speed Eco** выбирается **Speed** . При повторном нажатии клавиши активируется настройка **Eco** . Когда настройка активируется, на дисплее появляется соответствующий символ. При повторном нажатии клавиши настройки не активируются.



## Вода Плюс/Дополнительное полоскание

(☺, Вода Плюс, Дополнительное полоскание)

Настройка в зависимости от модели

Более высокий уровень воды и дополнительный цикл полоскания; увеличенное время стирки. Для регионов с очень мягкой водой или для более качественного результата отжима.

## Антисмин.

(☹, Антисмин.)

Настройка в зависимости от модели

Снижается сминание благодаря специальной последовательности циклов отжима и разрыхления и снижения скорости отжима.

**Указание:** Остаточная влажность белья будет выше.

## Предв. Стирка

(⏪, Предв. Стирка)

Настройка в зависимости от модели

Для белья с высокой степенью загрязнения.

Перед циклом основной стирки запустится цикл предварительной стирки с низкой температурой.

**Указание:** Залейте моющее средство в ячейку I для цикла предварительной стирки и в ячейку II для основной стирки.



## Эксплуатация прибора

### Подготовка стиральной машины

#### Указания

- Стиральная машина **должна быть правильно установлена и подключена.**

→ "Установка и подключение" на страница 31

- Перед первой стиркой запустите цикл стирки без белья.

→ "Перед первой стиркой" на страница 38

1. Подсоедините вилку сетевого шнура.
2. Откройте водопроводный кран.
3. Откройте дверцу.
4. Убедитесь, что из барабана полностью слилась вода. При необходимости слейте её.

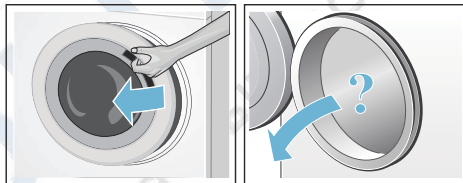

### Включение прибора/выбор программы

**Указание:** Если вы активировали блокировку для защиты детей, необходимо сначала её отключить, затем установить программу.

→ "Блокировка для защиты детей" на страница 20

Для выбора требуемой программы используйте программатор. Программатор вращается в обоих направлениях.

Машина включена.

На дисплее появляются настройки **по умолчанию** для выбранной программы:

- Температура,
- Скорость отжима,
- Максимальная загрузка и продолжительность программы (попеременно)

## Изменение настроек программы по умолчанию

Можно использовать настройки по умолчанию или изменять их.

Для этого нажимайте соответствующую клавишу, пока не отобразится нужная настройка.

Настройки активизируются без необходимости подтверждения.

Они не сохраняются, если машина выключается.

→ "Настройки программы по умолчанию" на страница 15

Обзор программ → Добавочный лист к инструкции по монтажу и эксплуатации.

## Выбор дополнительных настроек программы

При выборе дополнительных настроек можно лучше адаптировать процесс стирки к Вашему белью.

Настройки можно выбирать или отменять в зависимости от хода выполнения программы.

Если настройка активизирована, загорается индикаторная лампочка клавиши.

Настройки не сохраняются, если машина выключается.

→ "Дополнительные настройки программы" на страница 16

Обзор программ → Добавочный лист к инструкции по монтажу и эксплуатации.

## Загрузка белья в барабан

### Предупреждение Опасно для жизни!!

Изделия, предварительно обработанные чистящими средствами, содержащими растворители, например, пятновыводители/очищающие растворители, после загрузки в стиральную машину могут вызвать взрыв.

Предварительно обработанные вещи необходимо тщательно прополоскать вручную перед загрузкой в стиральную машину.

### Указания

- Смешанное бельё различных размеров. Изделия разного размера лучше распределяются во время отжима. Отдельные изделия могут вызвать дисбаланс.
- Соблюдайте указанные значения максимальной загрузки. Переполнение отрицательно влияет на результаты стирки и способствует сильному сминанию.

1. Укладывайте отсортированное бельё в барабан в расправленном виде.
2. Проверьте, не зажато ли бельё между дверцей загрузочного люка и резиновой манжетой, затем закройте дверцу.

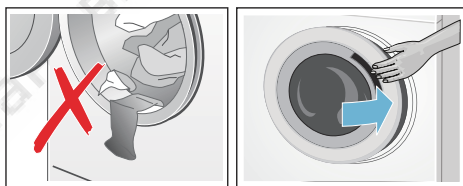

Индикаторная лампочка клавиши Start Reload  мигает, показывая, что программа стирки запущена. Можно изменить настройки.

→ "Настройки программы по умолчанию" на страница 15

→ "Дополнительные настройки программы" на страница 16

## Определение дозировки и добавление моющего средства и средств по уходу

### Внимание!

#### Повреждение устройства

Чистящие средства и средства для предварительной обработки белья (например, пятновыводители, спреи для предварительной стирки и т.п.) могут вызвать повреждения при контакте с поверхностями стиральной машины. Избегайте контакта данных средств с поверхностями стиральной машины. При необходимости сразу удалите остатки спрея или другие остатки/капли влажной тканью.

#### Дозировка

Дозируйте моющее средство и средства по уходу в соответствии с:

- Жёсткостью воды (уточните в жилищно-коммунальной службе)
- Рекомендациями изготовителя на упаковке
- Количеством белья
- Степенью загрязнения

#### Загрузка

### Предупреждение

#### Раздражение глаз/кожи!

При открывании кюветы для моющих средств во время работы машины моющие средства или средства по уходу могут попасть наружу. Осторожно открывайте кювету. Если моющее средство или средства по уходу попали на глаза/кожу, тщательно промойте их водой. При случайном проглатывании обратитесь за медицинской помощью.

**Указание:** Густые кондиционеры и ополаскиватели разбавляйте небольшим количеством воды. Это предотвратит засорение трубопроводов стиральной машины.

Наливайте моющее средство и средства по уходу в соответствующие ячейки:

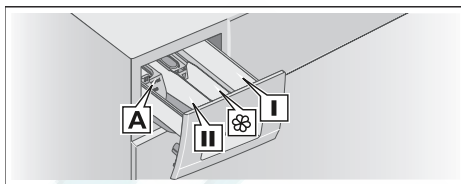

- |  |  |
|--|--|
| Дозатор <b>A*</b>  | Для жидкого моющего средства   |
| Ячейка <b>II</b>   | Моющее средство для основной стирки, смягчитель воды, отбеливатель или пятновыводитель |
| Ячейка  | Кондиционер, жидкий подкрахмаливатель; не превышайте <b>max.</b>                       |
| Ячейка <b>I</b>  | Моющее средство для предварительной стирки   |

\* в зависимости от модели

1. Выдвиньте кювету для моющих средств как можно дальше.
2. Добавьте моющее средство и/или средства по уходу.
3. Задвиньте кювету для моющих средств обратно.

#### Дозатор\* для жидкого моющего средства

Разместите дозатор для дозирования правильного количества жидкого моющего средства:

1. Выдвиньте кювету для моющих средств. Нажмите на вставку и полностью извлеките кювету.
2. Сдвиньте дозатор вперёд, сложите и зафиксируйте на месте.
3. Снова вставьте кювету.

\* в зависимости от модели

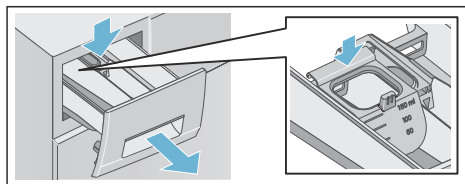

**Указание:** Не используйте дозатор для дозирования гелевых моющих средств и стирального порошка, либо если выбраны программы с предварительной стиркой или с функцией «Время до окончания».

**На моделях без дозатора** залейте моющее средство в соответствующую ёмкость и поместите в барабан.

## Запуск программы

Нажмите клавишу Start Reload . Загорается индикаторная лампочка и запускается программа.

После запуска цикла стирки на дисплее отображается «Время до окончания» во время выполнения программы или продолжительность программы и символы хода выполнения.

→ "Дисплей" на страница 10

## Обнаружение пены

При использовании большого количества моющего средства во время стирки образуется слишком много пены. Загорается символ . Пена может выступать из люкеты для моющих средств. Чтобы удалить пену, машина автоматически активирует дополнительные циклы полоскания. Это увеличивает продолжительность программы.

Также вы можете удалить пену самостоятельно. Смешайте столовую ложку кондиционера с 1/2 литра воды и залейте в ячейку II. Этот раствор не подходит для верхней и спортивной одежды, а также изделий, набитых пухом.

**Указание:** Чтобы предотвратить образование большого количества пены, добавьте меньше моющего средства при следующем цикле стирки с такой же загрузкой.

## Блокировка для защиты детей

(∞ 3 sec.)

Стиральную машину можно заблокировать, чтобы случайно не изменить заданные настройки.

Чтобы **активировать/деактивировать**, одновременно нажмите и удерживайте клавиши **Скорость отжима** и **Окончание через** приблизительно в течение трёх секунд. На дисплее появляется символ ∞.

- Загорается ∞: активирована блокировка для защиты детей.
- Мигает ∞: активирована блокировка для защиты детей и положение программатора изменено. Если вернуть программатор к исходной программе, символ снова загорится.

## Указания

- Во избежание прерывания программы не поворачивайте программатор за положение выключения. Если машина была выключена во время выполнения программы, а блокировка для защиты детей активирована, программа продолжит выполняться после включения машины.
- Чтобы извлечь бельё по окончании программы, деактивируйте блокировку для защиты детей.
- Блокировка для защиты детей остаётся активной, даже когда стиральная машина выключена.

## Добавление/извлечение белья

После запуска программы при необходимости можно добавить или извлечь бельё.

Нажмите клавишу Start Reload ▷∞ для приостановления программы. Индикаторная лампочка клавиши Start Reload ▷∞ мигает, а машина проверяет, можно ли добавить или извлечь бельё.

- Если символ ☉ исчезает с дисплея, дверца стиральной машины разблокирована. Можно добавить или извлечь бельё.

### Указания

- При добавлении/извлечении белья не оставляйте дверцу открытой слишком долго, поскольку может вытечь вода из белья.
- Во время повторной загрузки индикация загрузки неактивна.

Нажмите клавишу Start Reload ▷∞ для возобновления программы.

- Если на дисплее загорается символ ☉, можно добавить или извлечь бельё.

**Указание:** В целях безопасности дверца стиральной машины остаётся заблокированной, если в машине высокий уровень воды или высокая температура, или если вращается барабан.

## Изменение программы

Если вы запустили неверную программу, её можно изменить следующим образом:

1. Нажмите клавишу Start Reload ▷∞.
2. Выберите другую программу.
3. Нажмите клавишу Start Reload ▷∞. Выполнение программы начнётся с начала.

## Отмена программы

Для программ с высокой температурой:

1. Нажмите клавишу Start Reload ▷∞.
2. Чтобы охладить бельё: выберите **Полоскание**.
3. Нажмите клавишу Start Reload ▷∞.

Для программ с низкой температурой:

1. Нажмите клавишу Start Reload ▷∞.
2. Выберите **Слив**.
3. Нажмите клавишу Start Reload ▷∞.

## Окончание программы в режиме «Без отжима»

На дисплее появляется - - - ☉, а индикаторная лампочка клавиши Start Reload ▷∞ мигает.

Продолжите выполнение программы:

- Нажмите клавишу Start Reload ▷∞ (отжим белья выполняется на скорости, заданной по умолчанию\*) или
- Выберите скорость отжима или переведите программатор в положение **Слив** и затем нажмите клавишу Start Reload ▷∞.

## Окончание программы

На дисплее появляется End, а индикаторная лампочка клавиши Start Reload ▷∞ гаснет.

\* в зависимости от выбранной программы → Обзор программ на добавочном листе к инструкции по монтажу и эксплуатации

## Извлечение белья/ выключение прибора

1. Поверните программатор в положение выключения. Машина выключена.
2. Откройте дверцу и извлеките бельё.
3. Закройте водопроводный кран.  
**Указание:** Не требуется для моделей с системой «AquaStop».

### Указания

- Всегда ждите завершения программы, поскольку машина может всё ещё быть заблокирована.
- По окончании программы машина переходит в режим низкого потребления энергии. Подсветка гаснет, а клавиша Start Reload  мигает. Чтобы активировать дисплей, нажмите любую клавишу.
- Не оставляйте бельё в барабане. Оно может сесть во время следующей стирки или обесцветить другое изделие.
- Извлекайте любые посторонние предметы из барабана и резиновой манжеты – опасность появления ржавчины.

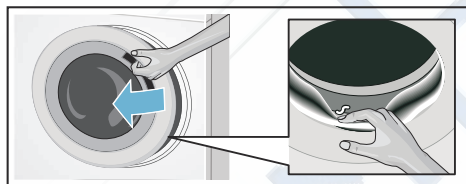

- Насухо вытирайте резиновую манжету и дверцу машины.
- Оставьте дверцу открытой, а кювету для моющих средств незадвинутой, чтобы остатки воды могли испариться.

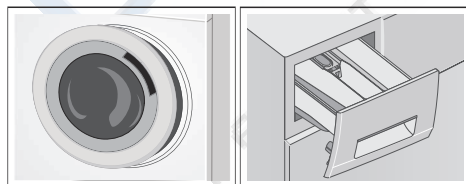

## Датчики

### Автоматическое определение загрузки

Функция автоматического определения загрузки идеально адаптирует расход воды для каждой программы в зависимости от типа ткани и загрузки.

### Система подавления дисбаланса при отжиге

Автоматическая система подавления дисбаланса при отжиге обнаруживает дисбаланс и обеспечивает равномерное распределение белья, запуская и останавливая вращение барабана.

Если дисбаланс загрузки слишком велик, скорость отжима снижается или цикл отжима вообще отменяется из соображений безопасности.

**Указание:** Равномерно распределите маленькие и крупные предметы белья в барабане.

→ "Неисправности и их устранение" на страница 27



## Настройки машины

Можно изменить следующие настройки:

- Громкость информационных сигналов (например, в конце программы) и/или
- Громкость сигналов клавиш и/или
- Включение или выключение напоминания об очистке барабана\*.

Чтобы изменить эти настройки, необходимо активировать режим настройки.

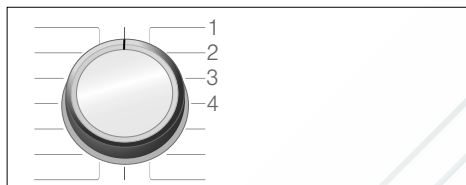

Положения 1/2/3/4... программатора

### Активация режима настройки

1. Поверните программатор в положение 1. Стиральная машина включится.
2. Нажмите клавишу Start Reload  и одновременно поверните программатор по часовой стрелке в положение 2. Отпустите клавишу.

Активирован режим настройки, и на дисплее появляется настройка громкости информационных сигналов (например, в конце программы).

### Изменение громкости

- Чтобы изменить громкость **информационных сигналов**, используйте клавишу **Окончание через**, при этом программатор остаётся в положении 2.
- Чтобы изменить громкость **сигнала клавиш**, поверните программатор в положение 3. Снова используйте клавишу **Окончание через**, чтобы изменить громкость.

\* в зависимости от модели



0 = выкл, 1 = тихо,  
2 = средний уровень, 3 = громко,  
4 = очень громко

### Включение или выключение напоминания об очистке барабана\*\*

Чтобы включить/выключить напоминание об очистке барабана, поверните программатор в положение 4. Снова используйте клавишу

**Окончание через**, чтобы включить или выключить напоминание.

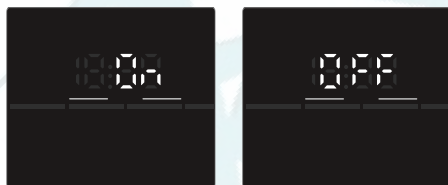

Если настройка активирована, раздастся звуковой сигнал.

### Выход из режима настройки

Теперь можно завершить процедуру и установить программатор в положение выключения. Настройки сохраняются.



## Обслуживание и уход



### Предупреждение

#### Опасно для жизни!!

Существует опасность поражения электрическим током при прикосновении к элементам, находящимся под напряжением. Выключите устройство и отсоедините его от электросети.



### Предупреждение

#### Опасность отравления!!

Чистящие средства, которые содержат растворители, могут производить токсичные пары, например, очищающий растворитель.

Не используйте чистящие средства, содержащие растворители.

\*\* в зависимости от модели

## Внимание!

### Повреждение устройства

Чистящие средства, содержащие растворители, например, очищающий растворитель, могут повредить поверхности и компоненты машины. Не используйте чистящие средства, содержащие растворители.

**Чтобы из-за остатков моющего средства не образовывался осадок и не появлялся запах, выполняйте следующие указания:**

### Указания

- Помещение, в котором установлена стиральная машина, должно хорошо проветриваться.
- Если машина не используется, приоткройте дверцу и кювету для моющего средства.
- Время от времени запускайте стирку по программе «Хлопок 60 °C» со стиральным порошком.

## Корпус машины/панель управления

- Протирайте корпус и панель управления мягкой сухой тканью.
- Сразу удаляйте остатки моющего средства.
- Не очищайте струёй воды.

## Барабан

Используйте чистящие средства без содержания хлора, не используйте для очистки металлическую губку.

Если появился запах в стиральной машине или барабане, запустите программу **Очистить барабан\*** или **Хлопок 90 °C** без белья. Добавьте стиральный порошок.

## Удаление накипи

При правильной дозировке моющего средства нет необходимости удалять накипь. Однако при необходимости

\* в зависимости от модели

следуйте указаниям производителя средства для её удаления. Подходящие средства для удаления накипи можно приобрести на нашем веб-сайте или через сервисную службу.

→ Страница 31

## Кювета для моющих средств и её корпус

После стирки в кювете или её корпусе может остаться некоторое количество моющего средства или кондиционера.

Чтобы удалить остатки:

1. Выдвиньте кювету для моющих средств. Нажмите на вставку и полностью извлеките кювету.

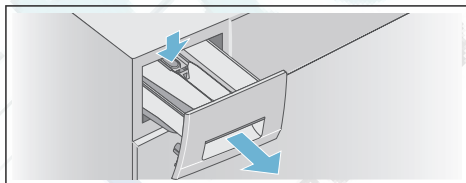

2. Извлеките вставку.

a) Нажмите на вставку пальцем снизу вверх.

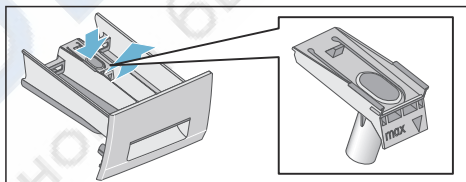

b) Если, в зависимости от модели, используется\*\* для жидкого моющего средства, потяните его вверх.

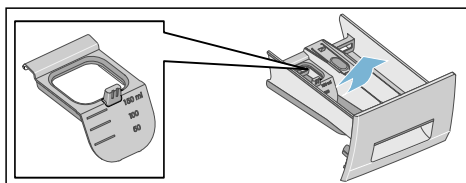

\*\* дозатор



3. Очистите кювету и вставку водой и щёткой, затем высушите. Очистите внутреннее пространство корпуса.

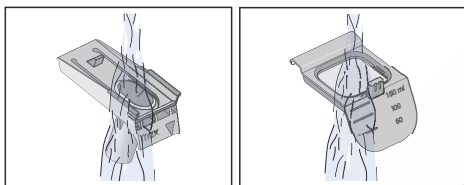
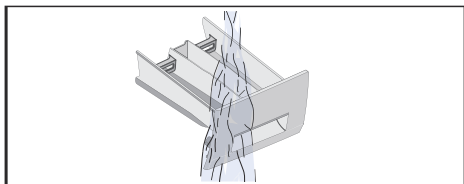

4. Установите и зафиксируйте на месте вставку.

а) Вставьте цилиндр на штырь.

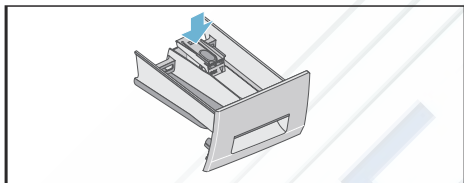

б) Если используется дозатор\* для жидкого моющего средства, сдвиньте его вперёд, сложите и зафиксируйте на месте.

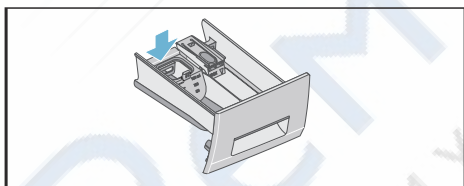

5. Задвиньте кювету для моющих средств.

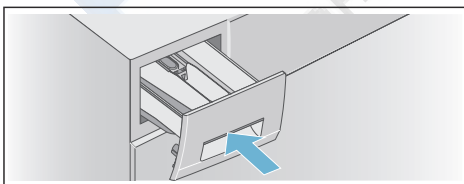

**Указание:** Оставьте кювету для моющих средств не до конца задвинутой, чтобы остатки воды могли испариться.

## Сливной насос засорён.

**⚠ Предупреждение**  
**Опасность ошпаривания!**

Во время стирки при высоких температурах вода очень горячая. При контакте с горячей водой вы можете ошпариться. Дайте воде остыть.

**После того как вода остынет:**

1. Закройте водопроводный кран, чтобы остановить приток воды, и слейте воду через откачивающий насос.
2. Выключите машину. Выньте вилку из розетки!
3. Откройте и снимите крышку отсека для сервисного обслуживания.

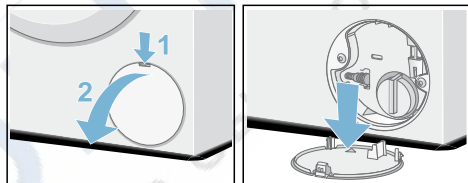

4. Выньте сливной шланг из держателя. Снимите колпачок и дайте воде стечь в подходящую ёмкость. Замените колпачок и поместите сливной шланг в держатель.

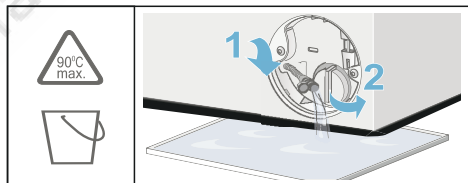

5. Осторожно отверните крышку насоса; остатки воды могут вытечь. Очистите внутреннюю часть, резьбу крышки насоса и корпус насоса. Крыльчатка насоса должна свободно вращаться.

Установите крышку насоса на место и тщательно затяните. Рукоятка должна быть в вертикальном положении.

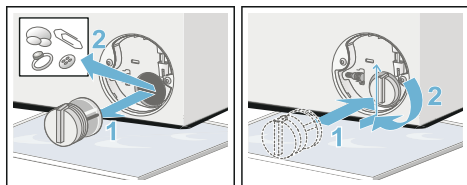

- Установите крышку отсека для сервисного обслуживания на место, закрепите и закройте.

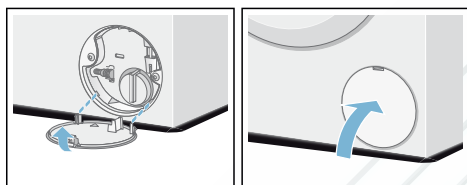

**Указание:** Чтобы неиспользованное моющее средство не потекло прямо в слив во время следующей стирки, влейте 1 литр воды (без моющего средства) в ячейку II и запустите программу **Слив**. Следующую стирку запустите как обычно.

## Сливной шланг в сифоне заблокирован

- Выключите прибор. Выньте вилку из розетки!
- Ослабьте зажим шланга. Осторожно снимите сливной шланг; остатки воды могут вытечь.
- Очистите сливной шланг и соединительную часть сифона.

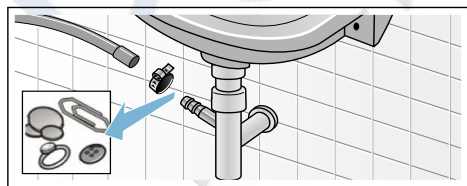

- Снова подсоедините сливной шланг и закрепите место соединения с помощью шлангового зажима.

## Фильтр в шланге для подачи воды засорён

**⚠ Предупреждение**  
**Опасность поражения электрическим током!!**

Система «Aquastop» оснащена электрическим клапаном. Существует опасность поражения электрическим током, если погрузить защитный клапан «Aquastop» в воду. Не погружайте защитный клапан в воду.

Сначала сбросьте давление воды в шланге подачи воды:

- Закройте водопроводный кран.
- Выберите любую программу (кроме Полоскание/Отжим/Слив).
- Нажмите клавишу Start Reload . Дайте программе поработать примерно 40 секунд.
- Поверните программатор в положение выключения. Выньте вилку из розетки!
- Очистите фильтр на водопроводном кране: Отсоедините шланг от крана. Прочистите фильтр небольшой щёткой.

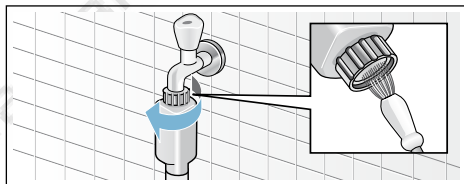

- На стандартных моделях и моделях с системой «Aqua-Secure» очистите фильтр в задней части машины: Отсоедините шланг с задней стороны прибора. С помощью плоскогубцев снимите фильтр и очистите его.

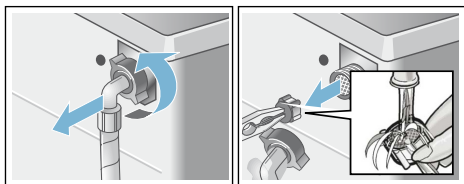

7. Вставьте фильтр, подсоедините шланг и проверьте герметичность соединения.

**Если необходимо извлечь бельё, дверцу стиральной машины можно открыть следующим образом:**

1. Выключите машину. Выньте вилку из розетки!
2. Слейте воду.
3. Потяните приспособление для аварийной разблокировки вниз и разблокируйте дверцу. Теперь можно открыть дверцу загрузочного люка стиральной машины.

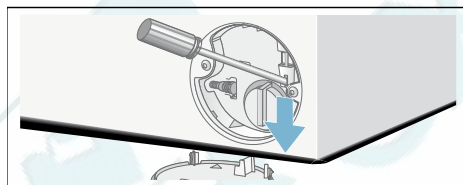

## ? Неисправности и их устранение

### Аварийная разблокировка

, например, в случае прекращения подачи электроэнергии

**Указание:** Выполнение программы продолжится, когда питание возобновится.

#### **⚠ Предупреждение**

##### **Опасность ошпаривания!**

Во время стирки при высокой температуре существует риск ошпаривания горячим раствором моющего средства или горячим бельём. Если это возможно, дайте белью остыть.

#### **⚠ Предупреждение**

##### **Опасность травмирования!!**



Если засунуть руки во вращающийся барабан, можно получить травмы. Не засовывайте руку в барабан, если он всё ещё вращается. Дождитесь полной остановки барабана.

#### **Внимание!**

##### **Ущерб в результате затопления**



Утечка воды может причинить ущерб. Не открывайте дверцу загрузочного люка, если уровень воды видно через стекло люка.

## Указания на дисплее





Индикация	Причины/способ устранения
Загорается 	<ul style="list-style-type: none"> <li>■ Температура слишком высокая. Подождите, пока температура снизится.</li> <li>■ Слишком высокий уровень воды. Невозможно добавить бельё. При необходимости сразу закройте дверцу. Нажмите клавишу Start Reload  для возобновления программы.</li> </ul>
 мигает	<ul style="list-style-type: none"> <li>■ Возможно, зажато бельё. Откройте и снова закройте дверцу и нажмите клавишу Start Reload .</li> <li>■ При необходимости толкните закрытую дверцу или извлеките часть белья и снова захлопните дверцу.</li> <li>■ При необходимости выключите и снова включите машину; выберите программу и задайте индивидуальные настройки; запустите программу.</li> </ul>
Загорается 	<ul style="list-style-type: none"> <li>■ Полностью откройте кран подачи холодной воды,</li> <li>■ Шланг подачи воды согнут или пережат,</li> <li>■ Давление воды слишком низкое. Очистите фильтр. → <i>Страница 26</i></li> </ul>
E: 18	<ul style="list-style-type: none"> <li>■ Откачивающий насос засорён. Очистите откачивающий насос. → <i>Страница 25</i></li> <li>■ Сливной шланг/сливная трубка засорены. Очистите сливной шланг в сифоне. → <i>Страница 26</i></li> </ul>
E: 23	Вода в корпусе, машина течёт. Закройте водопроводный кран. Позвоните в сервисный центр! → <i>Страница 31</i>
E: 32	мигает попеременно с <b>End</b> в конце программы. <p>Это не является неисправностью – система подавления дисбаланса при отжиге прервала цикл отжима из-за неравномерного распределения белья в барабане. Равномерно распределите мелкие и крупные предметы белья в барабане. При необходимости запустите цикл отжима ещё раз.</p>
	Активирована функция блокировки для защиты детей – деактивируйте её. → <i>Страница 20</i>
Загорается 	Слишком много пены, активирован дополнительный цикл полоскания. При следующей стирке с такой же загрузкой добавьте меньше моющего средства. → <i>Страница 20</i>
Индикаторная лампочка программы  * Очистить барабан мигает	Запустите программу <b>Очистить барабан</b> или программу <b>60 °C</b> для очистки и ухода за барабаном и внешним баком. <b>Указания</b> <ul style="list-style-type: none"> <li>■ Запустите программу без белья.</li> <li>■ Используйте стиральный порошок или моющее средство, содержащее отбеливатель. Для предотвращения пенообразования используйте половину рекомендованного производителем количества моющего средства. Не используйте моющие средства, предназначенные для шерстяного или шёлкового белья.</li> <li>■ Включение/выключение информационного сигнала → <i>Страница 23</i></li> </ul>
Другая индикация	Выключите прибор, подождите пять секунд и снова включите его. В случае повторного возникновения индикации вызовите специалиста сервисной службы. → <i>Страница 31</i>

\* в зависимости от модели

## Неисправности и их устранение.

Неисправности	Причины/способ устранения
Утечка воды из машины.	<ul style="list-style-type: none"> <li>Правильно подсоедините сливной шланг или замените его.</li> <li>Подтяните винтовое соединение сливного шланга.</li> </ul>
Машина не заполняется водой. Моющее средство не смывается.	<ul style="list-style-type: none"> <li>Нажата ли клавиша Start Reload ?</li> <li>Водопроводный кран открыт?</li> <li>Не забился ли фильтр? Очистите фильтр. → <i>Страница 26</i></li> <li>Согнут или пережат шланг подачи воды?</li> </ul>
Дверца не открывается.	<ul style="list-style-type: none"> <li>Активирована функция блокировки. <b>Указание:</b> В целях безопасности дверца стиральной машины остаётся заблокированной, если в машине высокий уровень воды или высокая температура (см. → "Отмена программы" на страница 21), или если вращается барабан.</li> <li>Выбран режим - - (Без отжима = без окончательного отжима)? → <i>Страница 21</i></li> <li>Можно ли открыть дверцу только при аварийной разблокировке? → <i>Страница 27</i></li> </ul>
Программа не запускается.	<ul style="list-style-type: none"> <li>Нажата ли клавиша Start Reload  или <b>Окончание через</b>?</li> <li>Дверца закрыта?</li> <li>Активирована функция блокировки для защиты детей ? Деактивируйте её. → <i>Страница 20</i></li> </ul>
После запуска программы барабан движется резкими толчками или слегка вибрирует.	Это не является неисправностью – проверка внутреннего двигателя может привести к вибрации барабана при запуске программы.
Вода не сливается.	<ul style="list-style-type: none"> <li>Выбран режим - - (Без отжима = без окончательного отжима)? → <i>Страница 21</i></li> <li>Очистите откачивающий насос. → <i>Страница 25</i></li> <li>Очистите сливную трубку и/или сливной шланг. → <i>Страница 26</i></li> </ul>
В барабане не видно воды.	Это не является неисправностью – уровень воды находится ниже зоны видимости.
Результат отжима неудовлетворительный. Бельё влажное/слишком влажное.	<ul style="list-style-type: none"> <li>Это не является неисправностью – система подавления дисбаланса при отжиме прервала цикл отжима из-за неравномерного распределения белья в барабане.</li> <li>Равномерно распределите мелкие и крупные предметы белья в барабане.</li> <li><b>Антисмин.*</b> выбрано? → <i>Страница 17</i></li> <li>Выбрано слишком низкое число оборотов?</li> </ul>
Цикл отжима запускается несколько раз.	Это не является неисправностью – система контроля дисбаланса равномерно распределяет бельё.
Программа выполняется дольше, чем обычно.	<ul style="list-style-type: none"> <li>Это не является неисправностью – многократно распределяя бельё внутри барабана, система контроля компенсирует дисбаланс.</li> <li>Это не является неисправностью – включена система контроля пенообразования – включается дополнительный цикл полоскания.</li> </ul>

\* в зависимости от модели

Неисправности	Причины/способ устранения
Продолжительность программы изменяется во время цикла стирки.	Это не является неисправностью – выполнение программы приводится в соответствие с процессом стирки. В результате может измениться индикация времени выполнения программы, отображаемая на дисплее.
Остатки воды в ячейке для средств по уходу  .	<ul style="list-style-type: none"> <li>■ Это не является неисправностью – вода не повлияет на эффективность средства по уходу.</li> <li>■ При необходимости очистите вставку.</li> </ul>
Запах или маслянистый осадок в стиральной машине.	<p>В зависимости от модели запустите программу <b>Очистить барабан*</b> или <b>Хлопок 90 °С</b> без белья.</p> <p>Добавьте стиральный порошок или моющее средство, содержащее отбеливатель.</p> <p><b>Указание:</b> Для предотвращения пенообразования используйте половину рекомендованного производителем количества моющего средства. Не используйте моющие средства, предназначенные для шерстяного или шелкового белья.</p>
На дисплее появляется символ  . Пена может выступать из люкеты для моющих средств.	Превышен объем моющего средства? → "Обнаружение пены" на страница 20
Громкий шум, вибрация и «перемещение» машины во время циклов отжима и/или слива.	<p>Уровень шума во время закачивания отличается от шума во время стирки.</p> <ul style="list-style-type: none"> <li>■ Машина стоит ровно? Выровняйте прибор. → Страница 37</li> <li>■ Ножи стиральной машины зафиксированы? Зафиксируйте ножи стиральной машины. → Страница 37</li> <li>■ Транспортировочные крепления сняты? Снимите транспортировочные крепления → Страница 34</li> </ul>
Во время работы прибора дисплей/индикаторные лампочки не горят.	<ul style="list-style-type: none"> <li>■ Перебой в подаче электроэнергии?</li> <li>■ Сработали предохранители? Включите/замените предохранители.</li> <li>■ В случае повторного возникновения неисправности обратитесь в сервисный центр. → Страница 31</li> </ul>
На белье осталось моющее средство.	<ul style="list-style-type: none"> <li>■ В состав некоторых бесфосфатных моющих средств входят нерастворимые в воде вещества.</li> <li>■ Выберите <b>Полоскание</b> или после стирки очистите бельё щёткой.</li> </ul>
Символ  загорается на дисплее в режиме паузы.	<ul style="list-style-type: none"> <li>■ Слишком высокий уровень воды. Невозможно добавить бельё. При необходимости сразу закройте дверцу.</li> <li>■ Нажмите клавишу Start Reload  для возобновления программы.</li> </ul>
В режиме паузы символ  на дисплее гаснет.	Дверца разблокирована. Можно добавить бельё.
Если вы не можете устранить неисправность самостоятельно (после выключения и включения машины) или если требуется ремонт:	
<ul style="list-style-type: none"> <li>■ Выключите устройство и отсоедините его от электросети.</li> <li>■ Закройте водопроводный кран и обратитесь в сервисный центр. → Страница 31</li> </ul>	
* в зависимости от модели	



## Послепродажное обслуживание

Если вы не можете устранить неисправность самостоятельно, обратитесь в сервисный центр.

Мы обязательно найдём решение, которое позволит избежать ненужных визитов мастера.

Сообщите в сервисный центр номер изделия (номер E) и заводской номер машины (номер FD).

E-Nr. \_\_\_\_\_ FD \_\_\_\_\_

Номер E    Номер изделия  
Номер    Заводской номер  
FD

Эту информацию можно найти (в зависимости от модели):

- На внутренней стороне дверцы или на крышке отсека для сервисного обслуживания
- На задней стороне машины

### Доверьтесь опыту производителя.

Свяжитесь с нами. Тогда вы будете уверены, что ремонт осуществляется квалифицированными специалистами и с использованием оригинальных запчастей.



## Технические характеристики

### Размеры:

850 x 600 x 590 мм

ширина x глубина x высота

### Масса

63–83 кг (в зависимости от модели)

### Подключение к электросети:

Напряжение электросети 220–240 В, 50 Гц

Номинальный ток 10 А

Номинальная выходная мощность 2300 Вт

### Давление воды:

100–1000 кПа (1–10 бар)



## Установка и подключение

### Входит в комплект поставки

#### Указания

- Проверьте стиральную машину на отсутствие повреждений при транспортировке. Не эксплуатируйте неисправную машину. В случае обнаружения повреждений обратитесь в фирму-дилер, в которой вы приобрели прибор, или в нашу сервисную службу.
- Влага внутри машины появляется в результате окончательной проверки.

Комплект барабана и шлангов, поставляемых с машиной, может отличаться в зависимости от модели.

- **Стандартные модели**

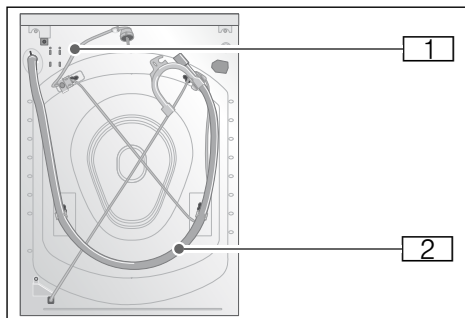

### ■ С системой «AquaSecure»

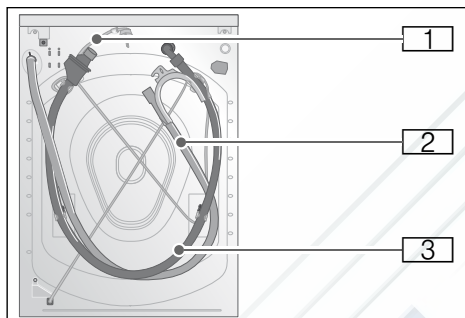

### ■ С системой «Aquastop»

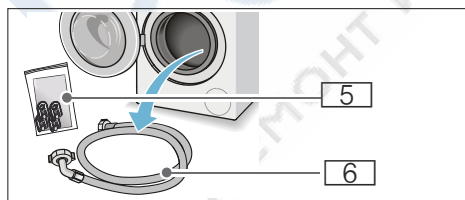
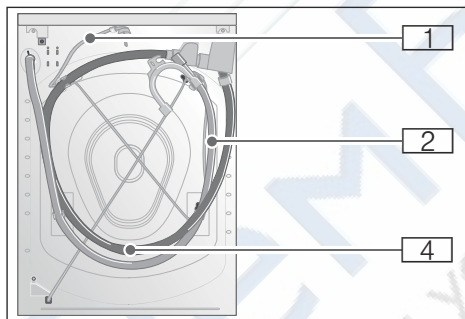

- 1 Сетевой шнур
  - 2 Сливной шланг с изгибом
  - 3 Шланг подачи воды для машины с системой «Aqua-Secure»
  - 4 Шланг подачи воды для машины с системой «Aquastop»
  - 5 Пакет:
    - Инструкции по монтажу и эксплуатации + добавочный лист к инструкции по монтажу и эксплуатации
    - Перечень центров сервисного обслуживания\*
    - Гарантия\*
    - Заглушки для отверстий под транспортировочные крепления
    - Дозатор\* для жидкого моющего средства
    - Переходник с уплотнительной шайбой от 21 мм = 1/2" до 26,4 мм = 3/4" \*
  - 6 Шланг подачи воды для стандартной модели
- \* в зависимости от модели

**Кроме того,** для подсоединения сливного шланга к сифону требуется хомут крепления шланга (диаметр 24–40 мм, приобретается в специализированных магазинах).

### Полезные инструменты

- Уровень для выравнивания
- Гаечный ключ с раствором:
  - WAF13 для ослабления транспортировочных креплений и
  - WAF17 для регулировки ножек машины



## Указания по технике безопасности

### Предупреждение

#### Опасность травмирования!!

- Стиральная машина очень тяжёлая. Будьте осторожны при поднятии/транспортировке машины; надевайте защитные перчатки.
- Если поднимать стиральную машину за выступающие части, например, за дверцу), компоненты машины могут сломаться и стать причиной травм. Не поднимайте стиральную машину за выступающие части.
- Если шланг и кабели уложены неправильно, возможен риск споткнуться и получить травмы. Прокладывайте шланги и кабели таким образом, чтобы не спотыкаться о них.

### Внимание!

#### Повреждение прибора

Замёрзшие шланги могут порваться/лопнуть.

Не устанавливайте стиральную машину в местах, где возможны отрицательные температуры, или вне помещений.

### Внимание!

#### Ущерб в результате затопления

Места подсоединения шланга подачи воды и сливного шланга находятся под высоким давлением. Во избежание утечки воды и нанесения ущерба имуществу обязательно следуйте указаниям, приведённым в этой главе.

### Указания

- Кроме указаний по технике безопасности, содержащихся в настоящем руководстве, следует соблюдать специальные требования, установленные предприятиями по водо- и электроснабжению.
- В случае возникновения затруднений при подключении вызовите специалиста.

## Поверхность установки

**Указание:** Стиральная машина должна быть выровнена, чтобы она не перемещалась при стирке.

- Поверхность для установки должна быть и прочной.
- Пол с мягким покрытием или из мягкого материала не подходит для установки.

## Установка на основании или на деревянном балочном перекрытии

### Внимание!

#### Повреждение прибора

Стиральная машина может передвигаться во время отжима и упасть с основания.

Ножки машины должны быть закреплены с помощью специальных накладок для крепления. № для заказа WMZ 2200, WX 975600, Z 7080X0

**Указание:** Установка машины на деревянном балочном перекрытии:

- В углу, если это возможно,
- На водостойкой деревянной плите (мин. 30 мм толщиной), привинченной к полу.

## Установка на подиум с выдвижным ящиком

Подиум № для заказа: WMZ 20490, WZ 20490, WZ 20520

## Установка машины в ряду кухонной мебели

### Предупреждение

#### Опасно для жизни!!

Существует опасность поражения электрическим током при прикосновении к элементам, находящимся под напряжением. Не снимайте верхнюю крышку машины.

### Указания

- Ширина ниши для встраивания 60 см.
- Встраивайте стиральную машину только под сплошную столешницу, надёжно прикрепленную к расположенной рядом мебели.

## Удаление транспортировочных креплений

### Внимание!

#### Повреждение прибора

- Во время транспортировки машина зафиксирована с помощью транспортировочных креплений. Если транспортировочные крепления не сняты, машина может получить повреждения во время работы. Перед первой эксплуатацией машины обязательно полностью снимите все транспортные крепления. Храните крепления в надёжном месте.
- Для предотвращения повреждения машины при последующей транспортировке необходимо установить на место транспортировочные крепления.

**Указание:** Винты и втулки храните свинченными в надёжном месте.

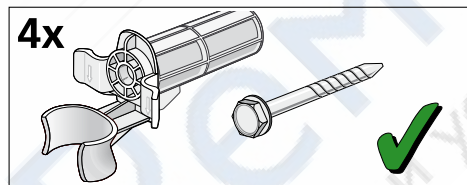

1. Извлеките шланги из держателей.

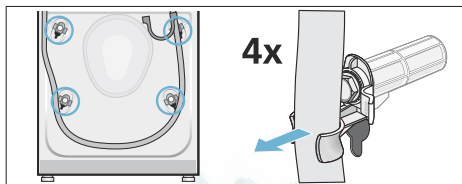

2. Снимите с держателя сетевой кабель. Отверните и снимите все винты четырёх транспортировочных креплений. Удалите втулки.

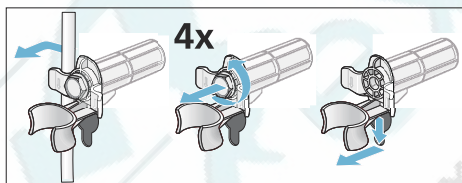

3. Закрепите заглушки. Зафиксируйте заглушки нажатием на стопорные крючки.

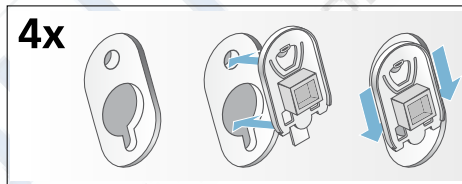

## Длины шлангов и проводов

- Подсоединение слева

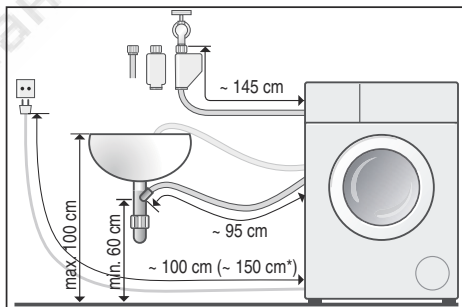

- Подсоединение справа

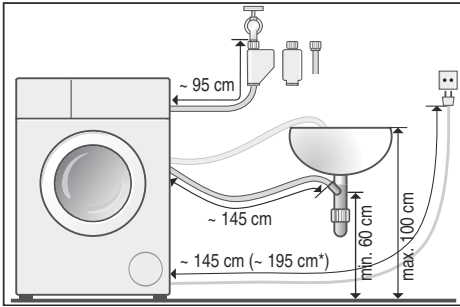

\* в зависимости от модели

**Рекомендация:** Следующие детали приобретаются в специализированном магазине/нашей сервисной службе:

- Удлинитель для шланга системы «Aquastop» и шланга подачи холодной воды (прибл. 2,50 м); № для заказа WMZ 2380, WZ 10130, Z 7070X0
- Более длинный шланг подачи воды (прибл. 2,20 м) для стандартных моделей; индивидуальный номер компонента для нашей сервисной службы: 00353925

## Подача воды

### **⚠ Предупреждение**

**Опасность поражения электрическим током!!**

Система «Aquastop» оснащена электрическим клапаном. Существует опасность поражения электрическим током, если погрузить защитный клапан «Aquastop» в воду. Не погружайте защитный клапан в воду.

### Указания

- Подключайте стиральную машину только к сети холодного водоснабжения.
- Не подключайте машину к смесителю водонагревателя без давления.

- Не используйте бывший в употреблении шланг подачи воды. Используйте только шланг подачи воды, входящий в комплект поставки или приобретенный в специализированном магазине.
- Не сгибайте и не сжимайте шланг подачи воды.
- Не изменяйте (укорачивайте, обрезайте) шланг подачи воды (в противном случае его прочность более не гарантируется).
- Резьбовые соединения затягивайте только вручную. Если винтовые соединения слишком сильно затянуть каким-либо инструментом (например, плоскогубцами), то можно повредить резьбу.
- При подсоединении к водопроводному крану 21 мм = 1/2" сначала закрепите переходник\* с уплотнительной шайбой от 21 мм = 1/2" до 26,4 мм = 3/4".

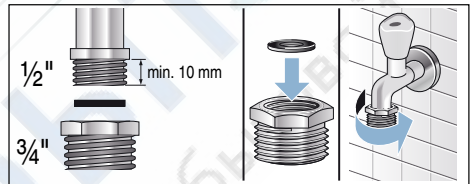

### Оптимальное давление воды в водопроводной системе

**Как минимум** 100 кПа (1 бар)

**Максимум** 1000 кПа (10 бар)

При открывании водопроводного крана подача воды должна осуществляться со скоростью не менее 8 л/мин.

В случае превышения данного уровня давления необходимо установить редукционный клапан.

### Подсоединение

Подсоедините шланг подачи воды к водопроводному крану (3/4" = 26,4 мм) и машине (не требуется для моделей с системой «Aquastop», стационарное подключение):

\* (поставляется в зависимости от модели)

■ Модель: **Стандартная**

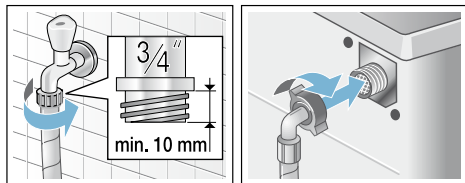

■ Модель: **С системой «Aqua-Secure»**

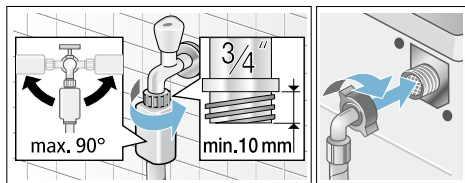

■ Модель: **С системой «Aquastop»**

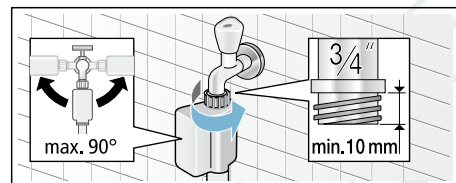

**Указание:** Осторожно откройте водопроводный кран, проверяя герметичность мест соединения. Резьбовые соединения находятся под действием давления системы водоснабжения.

## Слив воды

### Внимание!

#### Ущерб в результате затопления

Если во время слива из-за высокого давления воды сливной шланг выскальзывает из раковины или места подключения, вытекающая вода может нанести ущерб. Закрепите сливной шланг, чтобы он не выскальзывал.

### Указания

- Не перегибайте сливной шланг и не растягивайте в продольном направлении.

- Разница уровней между местом установки и сливом: мин. 60 см, макс. 100 см

Сливной шланг можно укладывать следующим образом:

- **Сливное отверстие раковины**

### ⚠ Предупреждение

#### Опасность ошпаривания!

Во время стирки при высокой температуре существует риск ошпаривания при контакте с горячей водой (например, при сливе горячей воды в раковину). Не касайтесь горячей воды.

### Внимание!

#### Повреждение прибора/ текстильных изделий

Если конец сливного шланга погружён в сливаемую воду, она может снова попасть в машину и повредить прибор/текстильные изделия.

Убедитесь, что:

- Пробка не препятствует сливу из раковины.
- Конец сливного шланга не погружен в сливаемую воду.
- Вода сливается достаточно быстро.

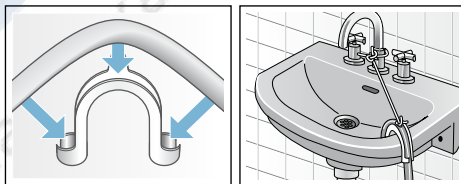

- **Слив в сифон**

Место соединения необходимо зафиксировать хомутом крепления шланга диаметром 24–40 мм (можно приобрести в специализированных магазинах).

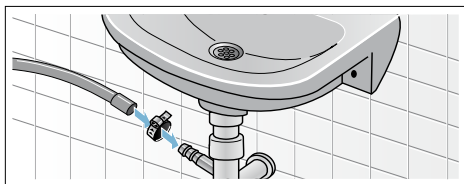

## Выравнивание

Выровняйте прибор по уровню.

Неправильное выравнивание может привести к возникновению сильного шума, вибрации и перемещению машины по полу.

1. Гаечным ключом ослабьте контргайки, повернув их по часовой стрелке.
2. Проверьте выравнивание стиральной машины с помощью уровня. При необходимости скорректируйте. Измените высоту, повернув ножки машины. Все четыре ножки стиральной машины должны прочно стоять на полу.
3. Затяните контргайку движениями в сторону корпуса. При этом придерживайте ножку и не переставляйте её по высоте. Контргайки всех четырёх ножек должны быть плотно затянуты.

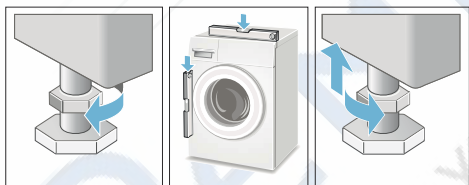

## Подключение к электросети

### **⚠ Предупреждение** **Опасно для жизни!!**

Существует опасность поражения электрическим током при прикосновении к элементам, находящимся под напряжением.

- Не дотрагивайтесь и не держите штепсельную вилку мокрыми руками.
- Сетевой шнур отключайте только за вилку, никогда не тяните за шнур, поскольку это может привести к его повреждению.
- Никогда не вынимайте штепсельную вилку из розетки во время работы машины.

Ознакомьтесь со следующей информацией и убедитесь, что:

### Указания

- Напряжение в электросети соответствует напряжению, указанному на табличке данных стиральной машины. Общая потребляемая мощность и расчётный ток предохранителей указаны на табличке данных.
- Подключение стиральной машины осуществляется только к сети переменного тока через установленную надлежащим образом розетку с заземляющим контактом.
- Штепсельная вилка и розетка соответствуют друг другу.
- Провода имеют надлежащее поперечное сечение.
- Система заземления установлена надлежащим образом.
- Замена сетевого кабеля осуществляется только квалифицированным электриком (в случае необходимости). Запасной электрический кабель можно приобрести через сервисную службу.

- Нельзя использовать многополюсные вилки/ многогнездные штекерные соединения или удлинительные кабели.
- При необходимости использования прерывателя цепи при утечке на землю используйте только прерыватели, обозначенные следующим символом . Только защитные автоматы с такой маркировкой гарантируют совместимость с действующими в настоящее время правилами.
- Штепсельная вилка всегда доступна.
- Сетевой кабель нельзя перегибать, зажимать, изменять или перерезать.
- Нельзя допускать прикосновения сетевого кабеля к источникам тепла.

## Перед первой стиркой

Перед отправкой с завода-производителя стиральная машина была протестирована. Для удаления остатков продукта и оставшейся после проверки воды запустите первый цикл стирки **без** белья.

**Указание:** Стиральная машина **должна быть правильно установлена и подключена.** → Страница 31

1. Проверьте прибор.  
**Указание:** Не эксплуатируйте неисправную машину. Обратитесь в сервисный центр.
  2. Удалите защитную плёнку с рабочей поверхности и панели управления.
  3. Подсоедините вилку сетевого шнура.
  4. Откройте водопроводный кран.
  5. Не загружайте бельё. Закройте дверцу загрузочного люка.
  6. В зависимости от модели запустите программу **Очистить барабан\*** или **Хлопок 90 °С.**
  7. Откройте кювету для моющих средств.
  8. Налейте приблизительно 1 литр воды в ячейку **II.**
  9. Налейте обычное моющее средство в ячейку **II.**
- \* в зависимости от модели

**Указание:** Для предотвращения пенообразования используйте половину рекомендованного производителем количества моющего средства. Не используйте моющие средства, предназначенные для шерстяного или шёлкового белья.

10. Задвиньте кювету для моющих средств обратно.
11. Нажмите клавишу Start Reload .
12. После завершения программы выключите прибор.

**Ваша стиральная машина теперь готова к работе.**

## Транспортировка

например, при переезде

### Подготовка:

1. Закройте водопроводный кран.
2. Сбросьте давление воды в шланге подачи воды.  
→ "Фильтр в шланге для подачи воды засорён" на страница 26
3. Слейте оставшийся раствор моющего средства.  
→ "Сливной насос засорён." на страница 25
4. Отсоедините стиральную машину от электросети.
5. Снимите шланги.

### Установка транспортировочных креплений:

1. Снимите заглушки и храните их в надёжном месте.  
При необходимости воспользуйтесь отвёрткой.

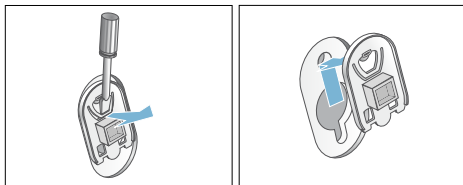

2. Установите все четыре втулки. Надёжно закрепите сетевой кабель в держателе. Вставьте винты и затяните.

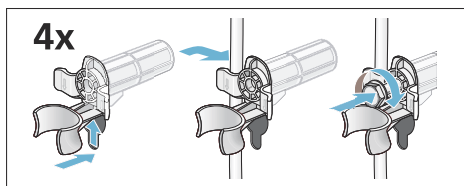

### Перед повторным включением машины:

#### Указания

- Транспортные крепления должны быть сняты.  
→ "Удаление транспортных креплений" на страница 34
- Чтобы избежать перерасхода моющего средства при следующей стирке: Залейте прим. 1 литр воды в ячейку II и запустите программу **Слив**.

Aqua  
Stop

## Гарантия на систему «Aquastop»

### Только для машин с системой «Aquastop»

В дополнение к претензиям по гарантии продавцу согласно договору купли-продажи и в дополнение к нашей гарантии на прибор мы несём ответственность за повреждения при следующих условиях:

1. Если пользователь понёс ущерб в результате затопления из-за неисправности системы «Aquastop», фирма обязуется его возместить.
2. Гарантийные обязательства действуют в течение срока службы машины.
3. Обязательным условием всех претензий по гарантии является правильная установка и подключение машины с системой «Aquastop» в соответствии с нашими инструкциями; сюда также входит правильная установка удлинителя для шланга системы защиты «Aquastop» (оригинальные принадлежности).  
Наша гарантия не распространяется на подключение к повреждённым линиям или трубопроводам подачи до места подключения системы «Aquastop» к водопроводному крану.
4. Машины с системой «Aquastop» не нуждаются в присмотре и необходимости закрывать водопроводный кран по окончании работы.  
Кран необходимо закрывать только в случае длительного отсутствия, например, во время отпуска на несколько недель.

+7 (495) 215-14-41

Ремонт стиральных машин. Контактные данные для всех стран. Вы найдете в приложении список сервисных служб.

Robert Bosch Hausgeräte GmbH  
Carl-Wery-Straße 34  
81739 München, GERMANY



9001123057 (9508)

<http://rembitteh.ru/>